

Afwateringsgoten,
voetenschrapers
en putten

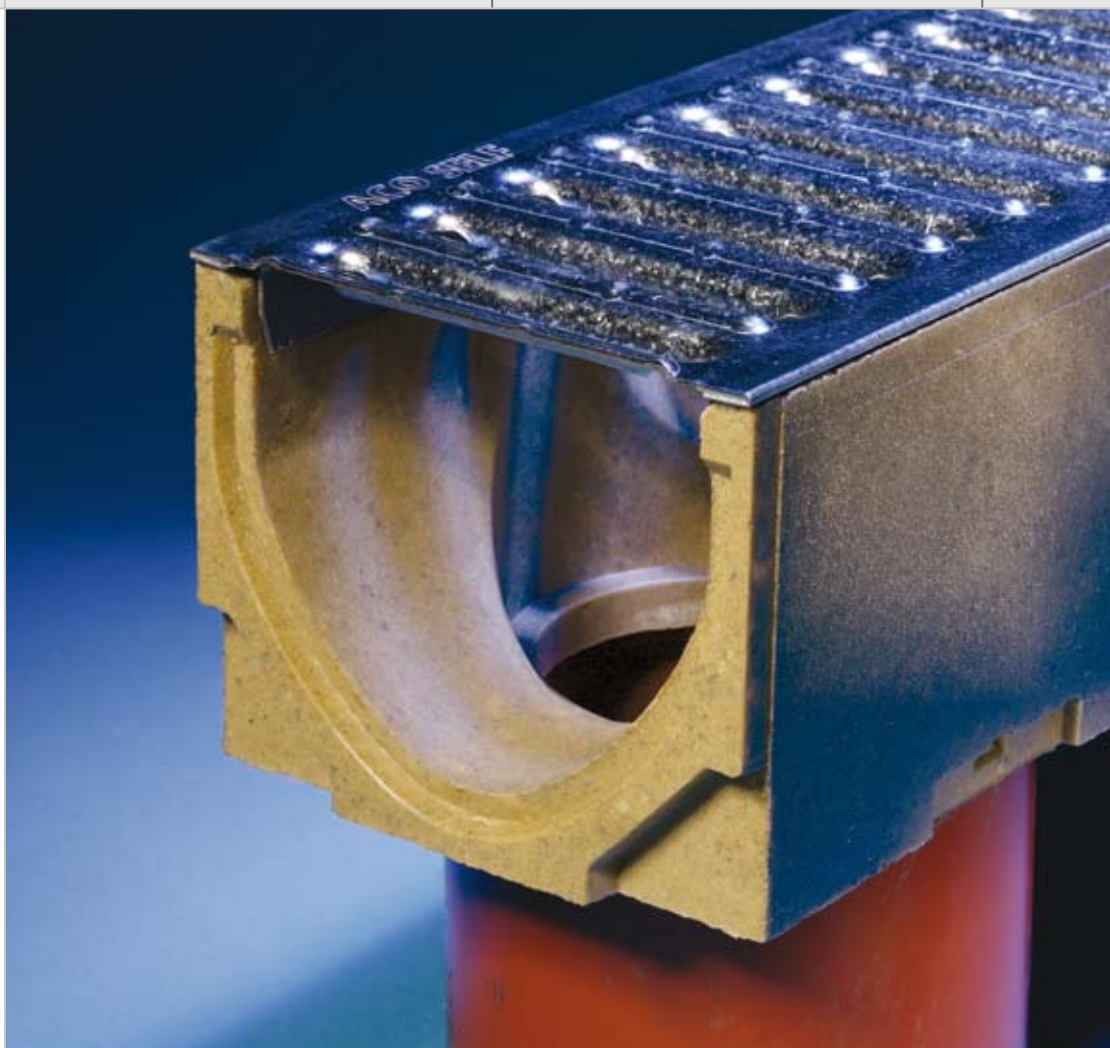

Het praktische afwateringssysteem rondom de woning

ACO Self®

Wij zorgen voor de afwatering



De ACO-groep staat wereldwijd voor kwaliteit, ervaring en innovatie op het gebied van Afwateringstechniek voor toepassingen in Civiele techniek, Bouwtechniek en Installatietechniek.

In Nederland biedt ACO B.V. met o.a. de merken ACO Drain en ACO Passavant hoogwaardige producten en een goede service.

De 3 rode balken in het logo staan voor de drie kerncompetenties waar ACO voor staat:

- Afwateren
- Zuiveren
- Verpompen

ACO biedt hiermee complete systeemoplossingen voor afwatering van gebouwen en buitenruimte.

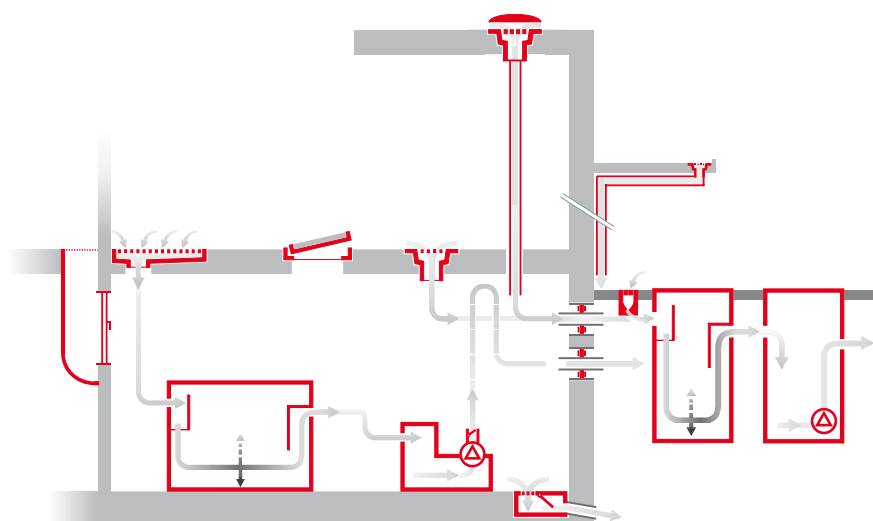

Inleiding

Wateroverlast vormt vaak een probleem rondom de woning.

Het is vervelend om door plassen te moeten lopen en natte voeten te krijgen. Met het complete ACO SELF® afwateringssysteem voorkomt u deze wateroverlast. Het programma is opgebouwd uit lijnafwateringsgoten, putten en voetenschrapers met een onderbak voor hemelwater-afvoer. Alle producten zijn gemaakt van polymerebeton of kunststof en daardoor sterk, duurzaam en bestand tegen vorst en dooizouten.

Inhoudsopgave

Algemeen

Wij zorgen voor de afwatering	2
Inleiding	2
Inhoudsopgave	3

ACO Self®

ACO Self® EuroLine lijnafwatering	4
ACO Vario® voetenschrapers	7
ACO Self® puntafwatering	10
ACO Vario®	11
ACO Self® Infiltratieput	11



ACO Self®

ACO Self® EuroLine, Het praktische afwateringssysteem de woning



Door de combinatie van glad polymeerbeton en de V-vorm wordt de stroomsnelheid verhoogd bij kleine regenhoeveelheden en vergroot daarmee het zelfreinigend effect.

De vrije gootdoorsnede door de vernieuwde/vereenvoudigde Selflock roosterbevestiging zorgt voor een betere doorstroming en eenvoudiger onderhoud.

Het gootelement voldoet volledig aan de NEN-EN 1433 en is met personenauto's berijdbaar. De ACO Self® Euroline is voorzien van CE-Markering.



De Self Euroline heeft de volgende voordelen:

- Uitsparingen voor een goede fixatie
- De gootelementen kunnen na inbouw door de speciale voeg afgekit worden.
- Het element met voormonteerde onderuitloop zorgt voor een snelle probleemloze aansluiting.
- Het stankslot laat zich na inbouw eenvoudig plaatsen.



De vernieuwde uitvoering van roosterbevestiging zorgt voor een uitstekende fixatie in verticale en horizontale richting.



Voor het uitnemen van de roosters adviseren wij de speciale roosterhaak.



Sleufrooster van verzinkt staal of gietijzer, of langsstaafrooster uit rvs.

Het ACO Self afwateringssysteem Euroline is speciaal ontwikkeld voor de afwatering van verhardingen rondom de woning en met personenauto's berijdbaar. Door de verschillende roosterkeuzes kan het aanzicht aangepast worden aan de bestrating. De uitgebreide ervaring met afwatering en de producten is verwerkt in deze systemen. Dit wordt in de praktijk vertaald naar functionaliteit en eenvoudige verwerking.

Speciaal voor particulier terrein zoals

- **Woningentrees**
- **Inritten**
- **Garages**
- **Terrassen**



ACO Self® EuroLine Een duidelijke systeemopbouw.

Aansluiting op het leidingsysteem via zandvanger met vuilemmer en stankslot als optie.

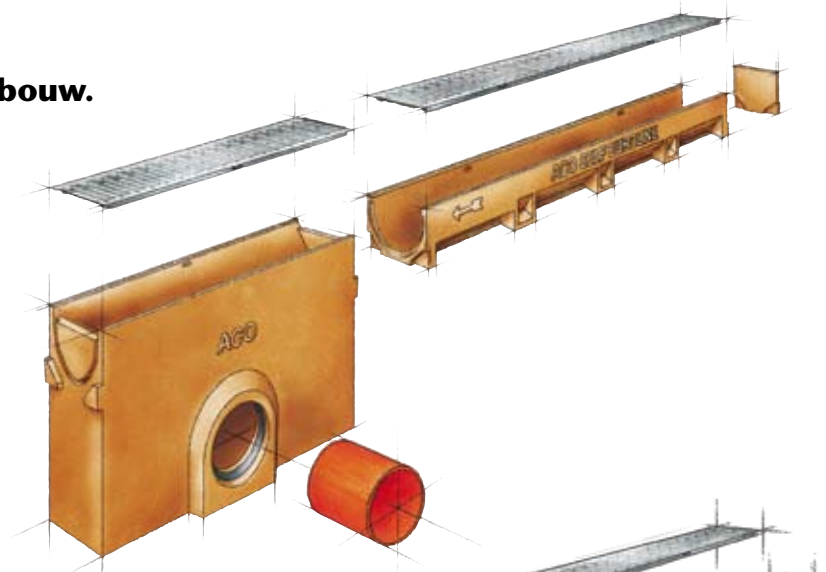

Aansluiting op het leidingwerk dmv eindplaat met uitloop.

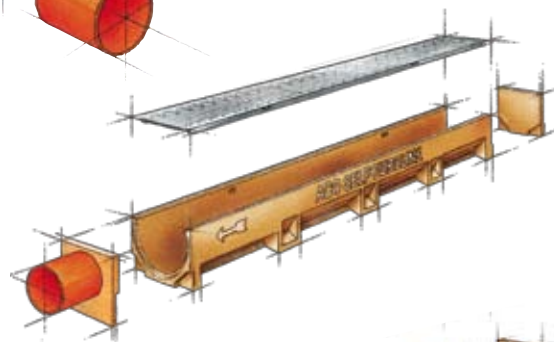

Aansluiting op het leidingwerk dmv gootelement met ingestorte onderuitloop, eventueel met stankslot.

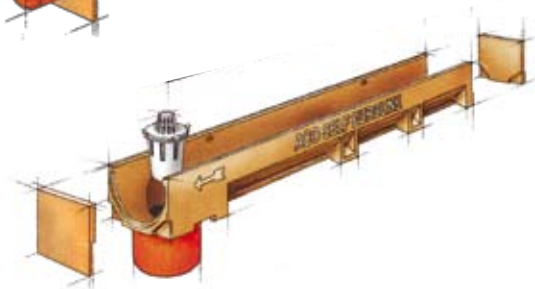

ACO Self®

ACO Self® EuroLine

Afwateringssysteem berijdbaar door personenauto's
schroefloze roosterbevestiging, breedte inw./uitw. 100/118 mm

Gotoelement met verzinkt stalen afdekrooster

	lengte mm	hoogte mm	artikel nummer
element	1000	97	38700
element	500	97	38702
element met onderuitloop			
Ø 110 mm	1000	97	38701
Zandvanger incl. emmer	500	300	38703



SELF Euroline met verzinkt stalen rooster



SELF Euroline met gietijzeren rooster

Gotoelement met gietijzeren afdekrooster

element	1000	100	38705
element	500	100	38707
element met onderuitloop			
Ø 110 mm	1000	100	38706
Zandvanger incl. emmer	500	300	38708



SELF Euroline met RVS rooster

Gotoelement met rvs afdekrooster

element	1000	97	38710
element	500	97	38712
element met onderuitloop			
Ø 110 mm	1000	97	38711
Zandvanger incl. emmer	500	300	38713



SELF Euroline gotoelement met onderuitloop Ø 110

Hulpstukken tbv gotoelement en zandvanger

Eindplaat voor gootbegin en -einde	afb. 1	38504
Eindplaat met uitloop diam. 110mm	afb. 2	38505
Stankslot voor gotoelement	afb. 3	01666
Stankslot voor zandvanger	afb. 4	01684
Aansluitstuk	afb. 5	01554
Roosterhaak	afb. 6	01290



SELF Euroline zandvanger

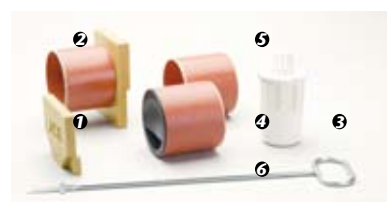

Toebehoren

Let op: Bij rieten kap alleen rvs-roosters toepassen

ACO Vario® voetenschrapers Een representatief entree



Het voetenschrapersysteem wordt geleverd in twee uitvoeringen. De buitentoepassing; een onderbak uit polymeerbeton met randbescherming, voorzien van inlegrooster of weerbestendige entreemat. Regenwater wordt opgevangen en weggevoerd via de onderbak. Daarnaast is er de binnentoepassing; een omrandingsprofiel met daarin een vochtabsorberende entreemat.

Het ACO Vario voetenschrapersysteem vormt door de ruime inlegroosterkeuze en de diverse afmetingen een representatieve oplossing voor het opvangen en afvoeren van water en vuil bij ieder entree.



Voetenschrapersysteem ACO Vario®

Roosters en matten voor voetenschrapper ACO Vario®

omschrijving	lengte mm	breedte mm	kg/ stuk	stuks/ pallet	artikel nummer
maasrooster	600	400	3,7	20	01207
verzinkt staal	750	500	6,0	20	01208
	1000	500	8,1	20	01209
aluminium met tapijt- stroken, antraciet	600	400	3,0	4	01210
	750	500	4,6	4	01211
	1000	500	6,2	4	01212
aluminium met tapijt- stroken, lichtgrijs	600	400	3,5	4	02180
	750	500	4,7	4	02181
	1000	500	6,3	4	02182
aluminium met rubber- stroken, zwart	600	400	3,2	4	01213
	750	500	4,9	4	01214
	1000	500	6,7	4	01215
honingraat rooster verzinkt staal	600	400	30	20	82406
maasrooster 30 x 30 mm verzinkt staal	600	400	35	20	82403

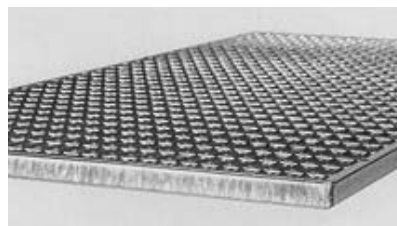

maasrooster



rooster met tapijstroken, antraciet



rooster met tapijstroken, lichtgrijs



rooster met rubber stroken, zwart

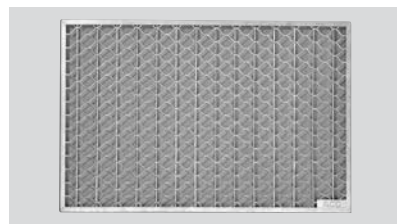

honingraatrooster

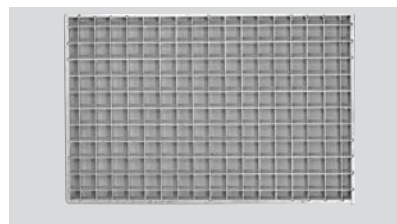

maasrooster

ACO Vario® Voetenschraperonderbak

met geïntegreerde verzinkt stalen randbescherming en afvoeropening

	lengte mm	breedte mm	hoogte mm	kg/ stuk	stuks/ pallet	artikel nummer
voetenschraperonderbak	600	400	80	11,4		00398
voetenschraperonderbak	750	500	80	16,6		00399
voetenschraperonderbak	1000	500	80	22,7		00400



voetenschraperonderbak

ACO Vario® Light voetenschrapper

opvangbak van PP met afvoeropening

opvangbak grijs met afvoeropening Ø 110 mm	600	400	75	1,4		82400
---	-----	-----	----	-----	--	-------



voetenschraperonderbak

Voetenschrapper -matten met aluminium omrandingsprofiel

aluminium met tapijt- stroken, antraciet	600	400	10	1,9	4	37250
	750	500	10	3,0	4	37255
aluminium met tapijt- stroken, lichtgrijs	600	400	10	1,9	4	37251
	750	500	10	3,0	4	37256

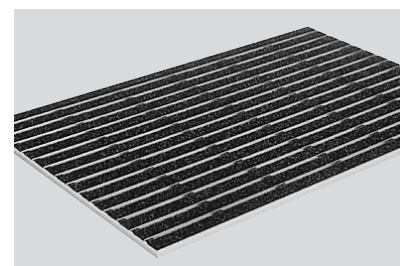

entreeamat met aluminium omrandingsprofiel
tapijstroken antraciet

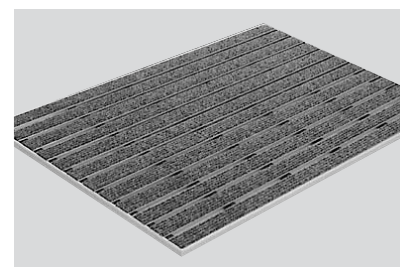

entreeamat met aluminium omrandingsprofiel
tapijstroken lichtgrijs

ACO Self® puntafwatering

Afwaterings-ontlastput

De ACO Self afwateringsput wordt toegepast onder de buitenkraan of als afwateringspunt voor terrassen en tuinpaden. De afwateringsput uit polymerebeton is berijdbaar met personenauto's.

De ACO Self afwateringsput met regenpijpaansluiting.

Het regenwater uit de dakgoot kan met behulp van een ophoogelement via de afwateringsput worden afgevoerd naar het hemelwaterafvoer. Dit betekent ook dat bij bestaande regenpijp zeer eenvoudig een put kan worden tussen geplaatst. Vuil van het dak wordt hierbij opgevangen en komt niet in de afvoer.

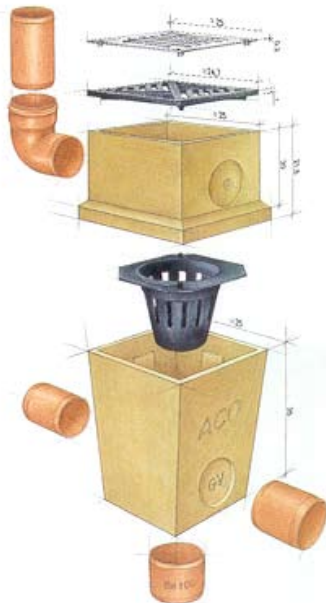

Vloerput

Het ACO Self programma is uitgebreid met een nieuwe vloerput.

Deze "Schrobput" meet 20 x 20 cm, heeft een 75 mm onderuitlaat en is voorzien van een uitneembare vuilemmer. De put is voorzien van een gietijzeren rooster en kan worden geleverd met een kunststof of gietijzeren rand.



Specifieke kenmerken:

- Afdekroosters uit verzinkt staal, gietijzer en rvs
- Strak aanzicht door verzinkt stalen randbescherming (optie)
- Vuilemmer met beugel, vuilvangcapaciteit 1,4 l
- Afwatercapaciteit: 4,7 l/s
- Opening voor aansluiting leiding Ø 110 mm
- Opzetelement voor ophogen en/of aansluiten van hwa
- Hwa aansluiting Ø 110mm.
- Met uitneembaar stankslot
- Eenvoudige inbouw



Infiltratieput

ACO introduceert een handige afwateringsput voor in het terras of onder de buitenkraan. Het is een combinatie van een put en infiltratie-eenheid. Aansluiten op een afvoerleiding of riool is dus niet nodig. Dit product is zowel interessant voor nieuwbouw, in wijken waar infiltratie een hot item is, als in situaties waar achteraf een kraan wordt geplaatst en de waterafvoer een probleem is. De put is voorzien van vuilemmer en stankslot onder het gietijzeren deksel. Het doet om de put zorgt ervoor dat er geen zand in de put zelf terecht komt. De plaatsing is eenvoudig. Gat graven, op hoogte stellen en aanvullen met wit zand. Klaar!

ACO Self® puntafwatering

Vloerput met gietijzeren rooster

	lengte	breedte	hoogte	kg/ stuk	artikel nummer
	mm	mm	mm		
met kunststofrand	200	200	240		03532
met gietijzeren rand	200	200	240		03526

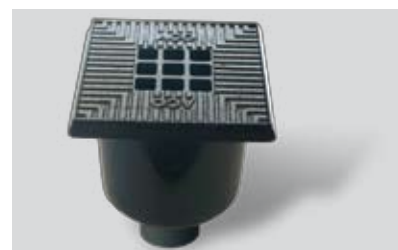

vloerput

Infiltratieput Ø 200 mm met gietijzeren rooster

met kunststofrand en gronddoek wikkeling	200	200	640	4	03531
---	-----	-----	-----	---	-------

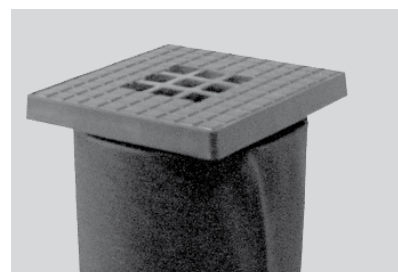

infiltratieput

Afwateringsput met verzinkt stalen rooster

met stankslot, vuil emmer en aansluiting Ø 110 mm	250	250	350	14,0	01581
--	-----	-----	-----	------	-------



afwateringsputten met verzinkt stalen beschermingsrand en afde krooster uit verzinkt staal of gietijzer

Afwateringsput met verzinkt stalen randbescherming, afvoer Ø110 mm

met verzinkt stalen maasrooster, stankslot en vuilemmer	255	255	355	15,5	36889
met gietijzeren afde krooster, stankslot en vuilemmer	255	255	355	17,0	36890

Afwateringsput met RVS randbescherming, afvoer Ø110 mm

met rvs rooster, stankslot en vuilemmer	255	255	355	18,0	37185
--	-----	-----	-----	------	-------



afwateringsput met rvs randbescherming en RVS afde krooster

Ophoogelement voor afwateringsput

ophoogelement	250	250	200	5,7	02102
---------------	-----	-----	-----	-----	-------

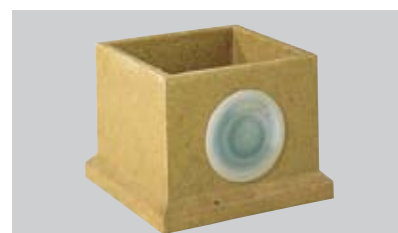

ophoogelement

Let op: Bij rieten kap alleen rvs-roosters toepassen

Wij zorgen voor de afwatering

Productgroepen:

- ACO Drain®
- ACO Passavant
- ACO Stainless
- ACO Profiline
- ACO Pipe®
- ACO GM-X
- ACO Self®
- ACO Markant
- ACO Sport
- ACO Pro
- ACO Flexdrain

© 2008 ACO

De informatie in deze brochure werd door ACO met de grootst mogelijke zorg opgesteld. In verband met de voortdurende verbetering van bestaande producten en de ontwikkeling van nieuwe producten, behoudt ACO zich het recht voor specificaties te wijzigen. Het is de verantwoordelijkheid van de verwerker resp. de gebruiker vast te stellen, dat het ACO product geschikt is voor de geplande toepassing en verwerkt wordt volgens de geldende inbouwvoorschriften. Aan de aanbevelingen en suggesties kunnen geen garanties worden ontleend, omdat de verwerkings- en gebruiksomstandigheden buiten de controle van ACO liggen.